

# Cuisinart®

家庭用

電動ナイフ

CEK-30J

## 取扱説明書

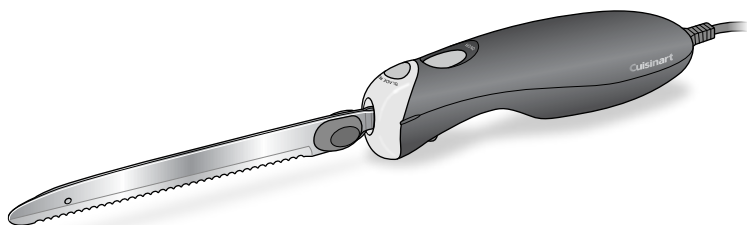

※ イラストはイメージです

## 保証書付

このたびは、電動ナイフをお買い上げいただき、まことにありがとうございます。この取扱説明書をよくお読みのうえ、正しくお使いください。お読みになった後は本機のそばなど、いつもお手元においてご使用ください。

本取扱説明書の記載内容は、改良のため予告なく変更する場合があります。

本製品は日本国内専用に設計されていますので、国外での使用はできません。

FOR USE IN JAPAN ONLY.

# もくじ

安全上のご注意	1 ~ 4
使用上のご注意	4
各部のなまえ	5
ブレードを取り付ける	6
使い方	7
本製品でカットできる食材	8
お手入れ	9
保証とアフターサービス	10
仕様	裏表紙

## 安全上のご注意 **必ずお守りください**

- ご使用になる前にこの「安全上のご注意」をよくお読みのうえ、正しくお使いください。
- ここに示した注意事項は、安全に関する重大な内容を記載していますので、必ず守ってください。
- 表示と意味は次のようになっています。

### 警告

誤った取り扱いをすると、人が死亡または重傷などを負う可能性が想定される内容を示します。

### 注意

誤った取り扱いをすると、人が傷害を負ったり、物的損害\*の発生が想定される内容を示します。

### 本文中の絵表示の意味

図の中や近傍に具体的な指示／禁止内容が表記されています。



△は、注意（警告を含む）を示します。



⊘は、してはいけない「禁止」の内容です。



●は、必ず実行していただく「強制」の内容です。

※ 物的損害とは、家屋、家財および家畜、ペットにかかわる拡大損害を示します。

# 安全上のご注意

必ずお守りください

## 警告



**絶対に分解・修理・改造は行わない。**

発火したり、異常作動をしてけがをするおそれがあります。



**本体を水などの液体に浸さない。**

感電の原因となります。本体や電源コードが水に浸かった場合は、電源プラグをコンセントから抜いてください。



**ぬれた手で、電源プラグの抜き差しをしない。**

感電の恐れがあります。



**電源コード・電源プラグを破損するようなことはしない。**

傷つけたり、加工したり、熱器具に近づけたり、無理に曲げたり、ねじったり、引っ張ったり、重い物を載せたり、束ねたりしない。

傷んだまま使うと、感電・ショート・火災の原因になります。

● コード・プラグの修理は販売店にご相談ください。

**電源コードや電源プラグが傷んだり、コンセントの差し込みがゆるいときは使用しない。**

感電・ショート・火災の原因になります。

**コンセントや配線器具の定格を超える使い方や、交流100Vの電源以外では使用しない。**

火災・感電の原因になります。

**当社が推奨または販売していない付属アタッチメントを使用しない。**

火災・感電・けがの原因になります。



**本体を高温になるところに放置しない。**

火災・感電の原因になります。



**電源プラグのほこりなどは定期的に取る。**

プラグにほこりなどがたまると、湿気などで絶縁不良となり、火災の原因になります。

● プラグを抜き、乾いた布でふいてください。

**電源プラグは根元まで確実に差し込む。**

差し込みが不完全な場合、感電・発熱による火災の原因になります。

● 傷んだプラグ・緩んだコンセントは使わないでください。

**異常・故障時には、直ちに使用を中止する。**

そのまま使用すると、火災・感電・けがのおそれがあります。

<異常・故障の例>

● 電源プラグ・コードが異常に熱くなる。

● 電源コードに傷がついたり、通電したりしなかったりする。

● 本体が正常に動かない。

● 本体が変形したり、異常に熱い。

● 使用中に異常な音がする。

→ すぐにお買い上げの販売店、または修理ご相談窓口へ点検・修理をご相談ください。

# 安全上のご注意 **必ずお守りください**

## 警告



ブレードの刃先に指などで触れない。

けがの原因になります。

人や動物に刃を向けない。

けがや事故の原因になります。

揮発性のあるガスの近くでは使用しない。

火災の原因になります。

子どもを含む補助が必要な人および取り扱いに不慣れな方だけで使わせたり、乳幼児の手の届くところで使わない。

感電・けがの原因になります。



子どもが本製品で遊ばないように注意する。

思わぬ事故の原因になります。

万一、本機を落としたり、本機を破損した場合は、販売店、または修理ご相談窓口にご相談する。

そのまま使用すると、火災・感電の原因となります。

使用前に製品に破損や不具合がないか点検する。

けがや故障の原因になります。

# 安全上のご注意 **必ずお守りください**

## 注意



製品に強い振動を与えたり、振動させたり投げたりしない。

製品に無理な力をかけない。  
けがや故障の原因になります。

使用中にブレードリリースボタンに触らない。

けがや故障の原因になります。

冷凍・半解凍の食材や固い食材には使用しない。

けがや故障の原因になります。

食品以外には使用しない。

けがや故障の原因になります。

タコ足配線はしない。

感電、火災の原因になります。



使用しないときは安全な場所に保管する。

けがの原因になります。



ブレードの取り付け、取り外しをするときは電源プラグをコンセントから抜く。

けがの原因になります。

電源プラグを抜くときは、コードを持たずに、必ず先端の電源プラグを持って引き抜く。

感電やショートして発火することがあります。

屋内のみで使用する。

ショート・感電の原因になります。

使用後は毎回お手入れをする。

本体に油がついてけがの原因になります。



お手入れ時は必ず電源プラグを抜く。

けがの原因になります。

お手入れ時など使用時以外は、電源プラグをコンセントから抜く。

けがや、絶縁劣化による感電・漏電火災の原因になります。

## 使用上のご注意

- 5分以上連続使用しないでください。  
オーバーヒート、故障の原因になります。  
連続で使いたいときは本体が十分に冷めたことを確認してから運転を再開してください。

# 各部のなまえ

## ■ 本体

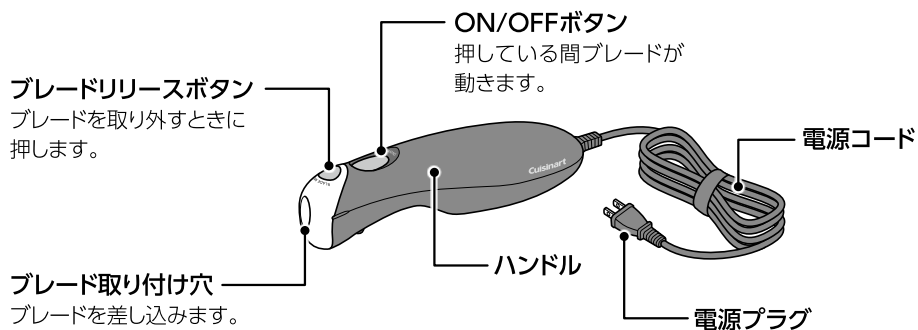

## ■ 左ブレード

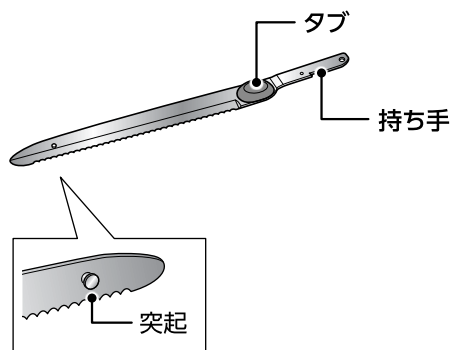

## ■ 右ブレード

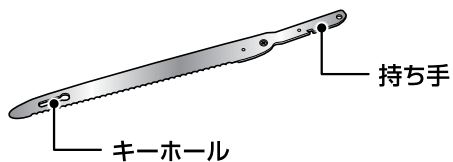

## ■ ブレードカバー

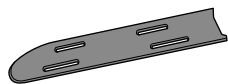

# ブレードを取り付ける

## ⚠ 注意

- ブレードを取り付けるときは、電源プラグをコンセントから抜く。
- ブレードは鋭利ですので、持ち手とタブ以外の部分を持たない。

### 1 左右のブレードを組み立てます。

左ブレードの突起を右ブレードのキーホールに差し込み、スライドさせて左右のブレードのタブ部分を合わせます。

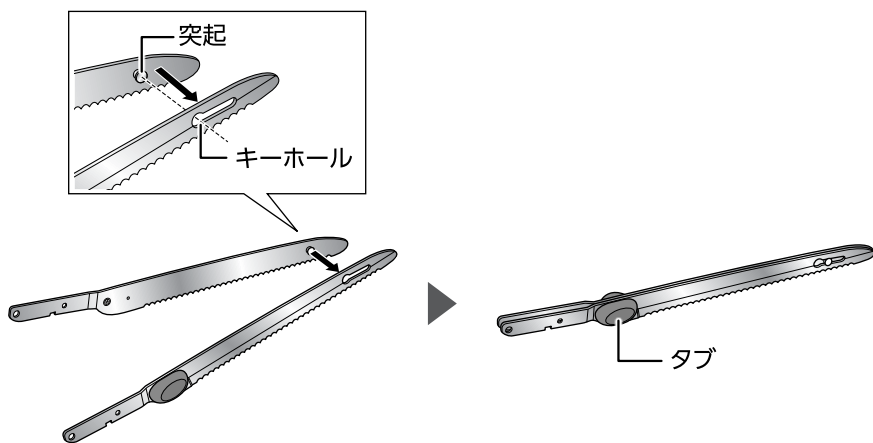

### 2 ブレードのタブ部分を持ち、本体のブレード取り付け穴にカチッと音がするまで図の向きで差し込みます。

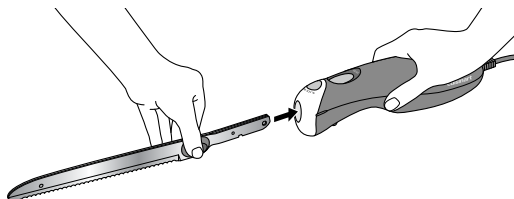

取り付け後、タブの位置は左右でずれませんが、正常です。



# 使い方

1 電源プラグをコンセントに差し込みます。

2 まな板などの上に置いた食材にブレードを少し押し当て、ON/OFF ボタンを押しながらカットします。

ブレードはON/OFFボタンを押している間だけ動きます。

## お願い

5分以上連続使用をしないでください。

本体が異常に熱くなった場合は使用を中止し、本体が冷めるまで休ませてください。

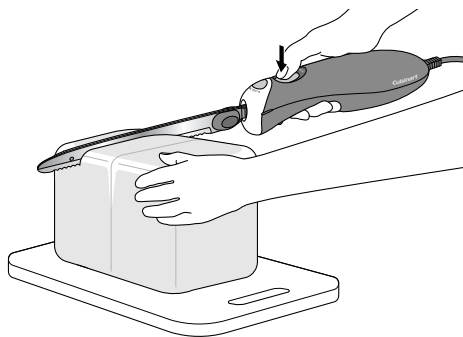

3 使用が終わったら、電源プラグをコンセントから抜きます。

4 ブレードのタブ部分を持ち、ブレードリリースボタンを押しながら、ブレードを取り外します。

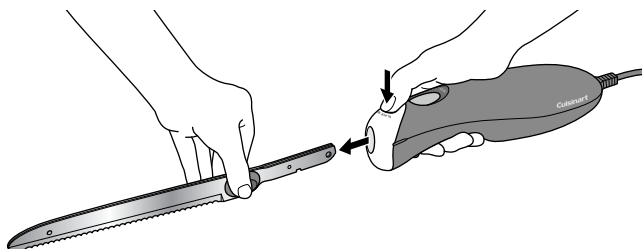

## ⚠ 注意

- ブレードを取り外すときは、電源プラグをコンセントから抜く。
- ブレードは鋭利ですので、持ち手とタブ以外の部分を持たない。
- 使用中はブレードリリースボタンに触れない。



# 本製品でカットできる食材

サンドウィッチなどの異なる食材の組み合わせもきれいにカットできます。

## ■パン類

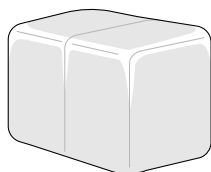

## ■野菜

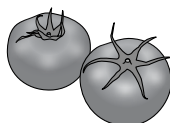

## ■精肉

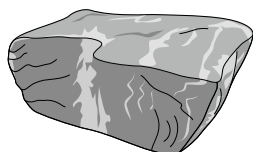

## ■ハムなどの加工品



### ポイント

- 冷凍された食材は解凍してからカットしてください。
- 骨付き肉などの骨はカットできません。
- 生のかぼちゃなどの硬い野菜はカットできません。

# お手入れ

## ⚠ 注意

- 電源プラグをコンセントから抜いてからお手入れを行う。(けがの原因)
- 本体は水に濡らさない。(感電の原因)
- ブレードの洗浄時は刃先で手を切らないよう十分に注意する。

## 本体のお手入れ

から拭き、また水またはぬるま湯で薄めた中性洗剤を軽く含ませた布で表面を拭きます。

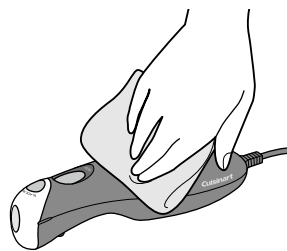

## ブレード

中性洗剤等で洗浄したあと、完全に乾かしてください。  
乾かしたあとはブレードカバーに入れて保管してください。

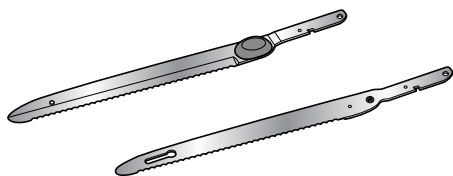

## お願い

ブレードは完全に乾いてからブレードカバーに入れてください。  
さび・劣化の原因になります。

# 保証とアフターサービス

必ずお読みください

修理・お取り扱い・お手入れなどのご相談はまず、お買い上げの販売店へお申し付けください。

転居や贈答品などでお困りの場合は…

- 修理は当社「修理センター」へ
- 使い方・部品・ご購入などのお問い合わせは、当社「カスタマーサービス係」へ

保証書(裏表紙をご覧ください)

お買い上げ日・販売店名などの記入を必ず確かめ、お買い上げの販売店からお受け取りください。よくお読みのためと保管してください。

保証期間：お買い上げ日から

**本体1年間** ※付属品の保証はございません。

補修用性能部品の保有期間

当社では本製品の補修用性能部品(商品の機能を維持するために必要な部品)を製造打ち切り後、最低5年間保有しています。

修理を依頼されるとき

## ●保証期間中は

保証書の規定に従って、お買い上げの販売店が修理受付させていただきますので、恐れ入りますが、製品に保証書を添えてご持参ください。なお、直接当社修理センター、当社カスタマーサービス係に送付した場合の送料はお客様負担となります。確認のため、修理内容を事前に当社修理センターまでご連絡くださることをお勧めいたします。

## ●保証期間を過ぎているときは

ご要望により有償修理させていただきます。

ご連絡いただきたい内容	
品名	電動ナイフ
品番	CEK-30J
お買い上げ日	年 月 日
故障の原因	できるだけ具体的に

## コンエアージャパン合同会社 お客様ご相談窓口のご案内

修理・お取り扱い・お手入れなどのご相談は、まずお買い求めの販売店へお申し付けください。

転居や贈答品などでお困りの場合は、製品名・品番をご確認のうえ下記窓口へ

### 修理ご相談窓口

#### コンエアージャパン 修理センター



**0120-137-240**

受付時間：9:30～18:00

(土・日・祝祭日・年末年始などの長期連休をのぞく)

修理品のお送り先は修理センターでの受付時にご案内申し上げます。

### 使い方・部品・保証などのご相談窓口

#### コンエアージャパン カスタマーサービス係



**0120-191-270**

受付時間：9:00～17:30

(土・日・祝祭日・年末年始などの長期連休をのぞく)

### ご相談窓口におけるお客様の個人情報のお取り扱い

コンエアージャパン合同会社およびその関係会社は、お客様の個人情報やご相談内容を、ご相談への対応や修理、その確認などのために利用し、その記録を残すことがあります。また、個人情報を適切に管理し、修理業務などを委託する場合や正当な理由がある場合を除き、第三者に提供しません。お問い合わせは、ご相談された窓口にご連絡ください。

# 仕様

品名：電動ナイフ

形名：CEK-30J

電源	100V 50/60Hz
消費電力	100W
外形寸法	幅 約 59mm × 長さ 456mm (ブレード装着時) × 高さ 60mm
切断有効長	約 180mm
質量	約 0.6kg (ブレード含む)
コードの長さ	約 150cm (有効長)

- 製品のデザインは改善のため予告なく変更することがあります。
- 製品の色は印刷物に比較して実際の色と少し異なる場合があります。
- イラストは簡略して表現してあるため実際の製品と多少異なります。

## 愛情点検



## 長年ご使用の電動ナイフの点検を！

### こんな症状はありませんか？

- ご使用中、コード・電源プラグが異常に熱くなる。
- コードを折り曲げると通電したりしなかったりする。
- 通電中に異常な音がる。
- その他の異常・故障がある。

使用中止

電源プラグを抜き、故障や事故防止のため、販売店、または当社まで点検・修理をご相談ください。

IB-CEK30J-01-2010