

Cuisinart®

Silent Power Hand Mixer
サイレントパワーハンドミキサー
HM-PRO6J

取扱説明書



※ 写真はイメージです

保証書付

- このたびはクイジナート サイレントパワーハンドミキサー HM-PRO6Jをお買い上げいただき、まことにありがとうございます。この取扱説明書をよくお読みのうえ、正しくお使いください。お読みになった後は本機のそばなど、いつもお手元においてご使用ください。
- この取扱説明書は裏表紙に保証書が付いています。必ずお買い上げ日、お客様名、販売店名などの記入をお確かめのうえ、販売店からお受け取りください。
- 本取扱説明書の記載内容は、改良のため予告なく変更する場合があります。
- 本製品は日本国内専用設計されていますので、国外での使用はできません。
FOR USE IN JAPAN ONLY.



もくじ

安全上のご注意	1～3
故障を防ぐために	3
各部のなまえ	4
使い方	5～7
お手入れ	8
故障かなと思ったら	9
保証とアフターサービス	10
仕様	裏表紙

安全上のご注意 **必ずお守りください**



- ご使用になる前に「安全上のご注意」をよくお読みの上、必ずお守りください。
- 人への危害、財産の損害を防止するため、必ずお守りいただくことを説明しています。

■ 誤った使い方をしたときに生じる危害や損害の程度を区分して、説明しています。

 警告	死亡や重傷を負うおそれがある内容です。
 注意	軽傷を負うことや、物的損害*が発生するおそれのある内容です。

* 物的損害とは、家屋、家財および家畜、ペットにかかわる拡大損害を示します。

■ お守りいただく内容を、次の図記号で示しています。

	してはいけない「 禁止 」内容です。
	実行しなければならない「 強制 」内容です。

お読みになった後は、必ずいつでも見られるところに保管してください。

安全上のご注意

必ずお守りください

警告



絶対に分解・修理・改造は行わない。

発火したり、異常作動をしてけがをするおそれがあります。



ぬれた手で、電源プラグの抜き差しはしない。

感電の恐れがあります。



電源コード・電源プラグを破損するようなことはしない。

傷つけたり、加工したり、熱器具に近づけたり、無理に曲げたり、ねじったり、引っ張ったり、重い物を載せたり、束ねたりしない。

傷んだまま使うと、感電・ショート・火災の原因になります。

電源コードや電源プラグが傷んだり、コンセントの差し込みがゆるいときは使用しない。

感電・ショート・火災の原因になります。

交流100Vの電源以外では使用しない。

火災・感電の原因になります。



異常・故障時には、直ちに使用を中止する。

そのまま使用すると、火災・感電・けがのおそれがあります。



電源プラグのほこりなどは定期的に取り取る。

プラグにほこりなどがたまると、湿気などで絶縁不良となり、火災の原因になります。

● プラグを抜き、乾いた布でふいてください。

電源プラグは根元まで確実に差し込む。

差し込みが不完全な場合、感電・発熱による火災の原因になります。

● 傷んだプラグ・緩んだコンセントは使わないでください。



本体を水につけたり、水をかけたりしない。

ショート・感電の恐れがあります。



子どもなど取り扱いに不慣れな方だけに使わせたり、乳幼児の手の届くところで使ったり、置いたりしない。

感電・けがの原因になります。

回転中のダブルビーターに、指・ヘラ・スプーン・はしなどで触らない。

けがの原因になります。

当社が推奨または販売していないアタッチメントを使用しない。

火災・感電・けがの原因になります。

安全上のご注意 **必ずお守りください**

注意



使用前にダブルビーターに破損や異常がないか確認する。

けがの原因になります。

電源プラグを抜くときは、コードを持たずに、必ず先端の電源プラグを持って引き抜く。

感電・火災の原因になります。

煙が出ているなど明らかに異常がある場合は、スイッチを切り、電源プラグをコンセントから抜く。

● 再度使用する前に販売店、または修理ご相談窓口までご相談ください。

そのまま使用すると火災・感電の原因になります。



電源プラグを抜き差しする際は、本体のスイッチに触れない。

けがの原因になります。



製品を使用しない場合は、電源プラグをコンセントから抜く。

火災・感電・けがの原因になります。

部品の取り付け・取り外し・お手入れをするときは、電源プラグを抜く。

けがの原因になります。



不安定な場所に置かない。

けがの原因になります。

規定の連続使用時間（定格時間）以上使用しない。

火災・感電・けがの原因になります。

ガラス製（耐熱性・強化性のものを含む）、陶器・磁器製などの割れやすい容器では使用しない。

容器が破損し、けがの原因になります。

故障を防ぐために

- 調理以外の用途で使用しないでください。
- 回転が遅くなったら、いったんスイッチを切り、ダブルビーターにからんだ材料を取り除いてください。
- 使用中、吸気口および排気口をふさがないでください。
- 固い材料、粘り気の強い材料には使わないでください。
- 定格時間（10分）を超えて連続運転しないでください。
- 本体が著しく熱くなった場合には、温度が下がるまで休ませてから使用してください。
- 空運転をしないでください。
- 本体を落とさないでください。

各部のなまえ

スピード切り替えスイッチ

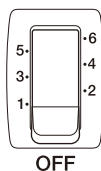

速い
↑
遅い

スピードは1→6の順に上がります。OFFにするとスイッチが切れます。

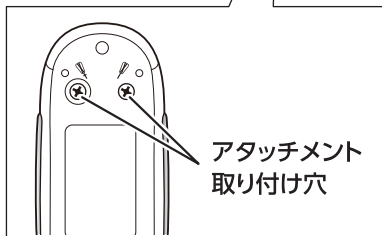
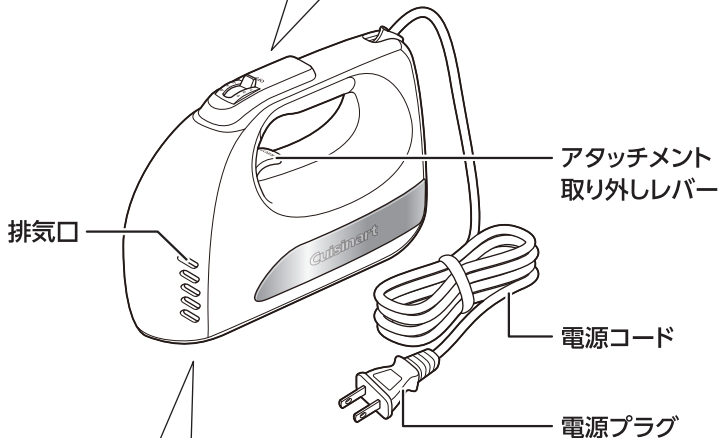

アタッチメント

ダブルビーター (2本1組)

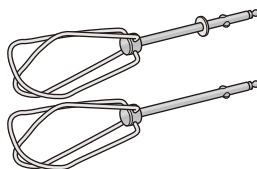

使い方



注意

ダブルビーターの取り付け、取り外しやお手入れの際にはスイッチをOFFにし、電源プラグをコンセントから抜いてください。

1

ダブルビーターをカチッと音がするまで差し込みます。

ダブルビーターはツバ有り無しで取り付け位置が決まっています。

● 図を参考に向きを合わせて「カチッ」と音がするまでアタッチメント取り付け穴に差し込んでください。

※ 必ず2本とも取り付けて使用してください。

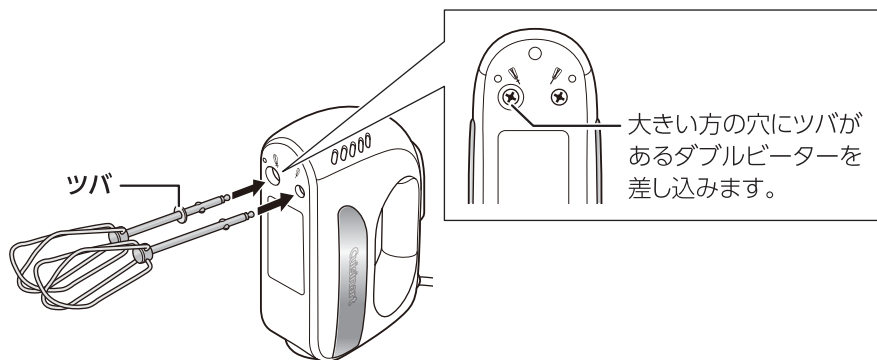

2

スイッチが OFF の位置になっていることを確認してから電源プラグをコンセントに差し込みます。

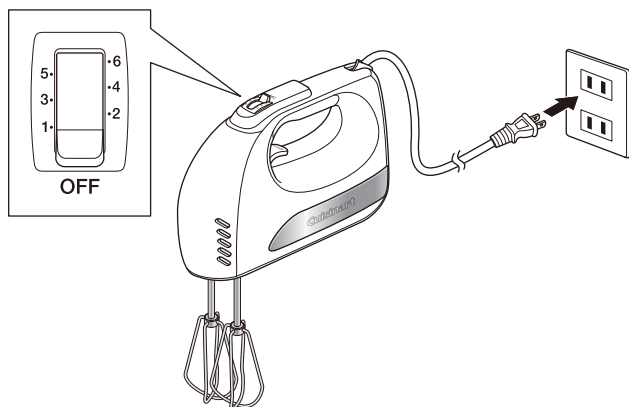

3

**ダブルビーターを材料に沈ませ、
スイッチをスピード 1 の方向にゆっくり動かします。**

スピードは1→6の順に上がります。



ポイント

- スピード1からスタートし、徐々にスピードを上げて、泡立ててください。
- 深めのボウルをご使用ください。

注意

- 作業中はボウルを片手で支えてください。ボウルが動いて落下などの危険があります。
- 使用中にアタッチメント取り外しレバーを操作しないよう注意してください。回転中にダブルビーターが外れるとけがや故障、破損の原因になります。

お願い

- スピードは1から様子を見ながら上げるようにしてください。最初から高速回転にすると材料が飛び散ります。
- ダブルビーターを材料の中に入れてからスイッチを入れてください。回転させながら入れると材料が飛び散ります。
- 材料が飛び散りますので、回転中はダブルビーターをボウルから出さないでください。
- 泡立てをする際に、使用するボウルの底の部分に回転中のダブルビーターを強くあてると、破損の原因になりますのでご注意ください。
- 材料はダブルビーターの羽根の高さを超えて入れないでください。故障の原因になりますので、ご注意ください。
- 樹脂やアルミ製のボウルは傷がつくおそれがありますので、ご了承ください。
- 作業を中断して本体を置くときは、平らな台など安定性のあるところに置いてください。本体に粉などが付着した場合には、拭き取ってから使用してください。(粉が本体内部に侵入すると故障の原因になります。)

使い方 (続き)

4 使用後は、必ずスイッチを OFF にし、電源プラグをコンセントから抜きます。

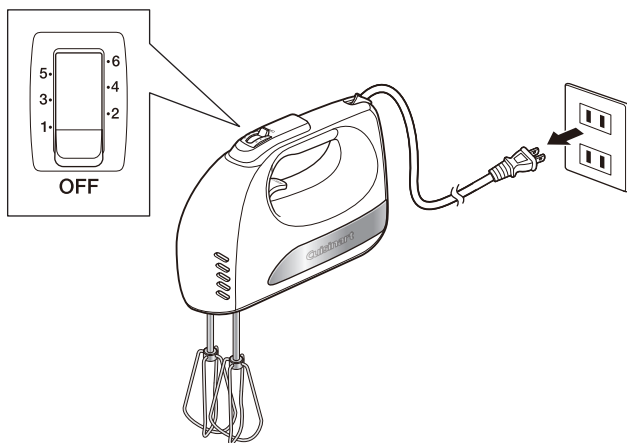

ダブルビーターの取り外し方

アタッチメント取り外しレバーを上
に引くと外れます。

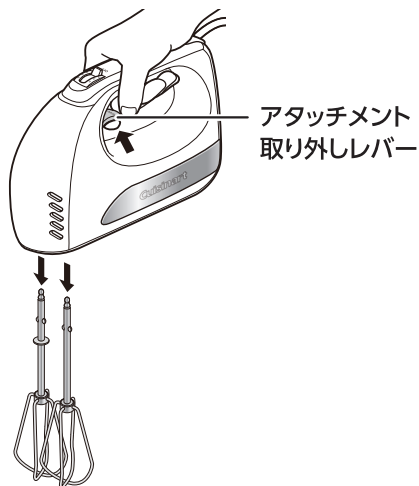

お手入れ



注意

お手入れの際にはスイッチをOFFにし、電源プラグをコンセントから抜いてください。

お願い

- 使用後はすぐに洗ってください。お手入れを怠ったり、材料が付いたままにしておくと故障や不具合の原因になります。
- シンナー、ベンジン、磨き粉や金属タワシ、化学ぞうきんなどは使用しないでください。損傷や変色の原因になります。

本体

本体の汚れは湿った布で拭き取ってください。
汚れがひどい場合は、台所用洗剤をうすめた水を含ませた布で拭き取った後、乾いた布で拭いてください。



注意

- 本体の丸洗いはできません。水をかけたり、水につけたりしないでください。

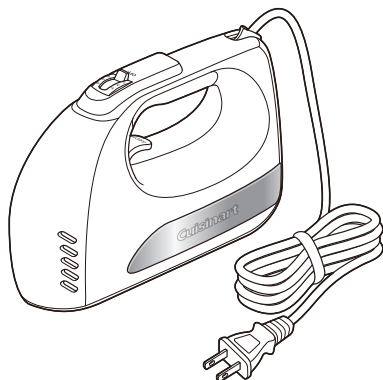

ダブルビーター

台所用洗剤をうすめた水で洗い、すすいでよく乾かしておきます。
食器洗浄乾燥機でも洗えます。

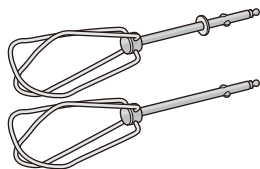

故障かなと思ったら

次の点検をしていただき、それでもなお異常のあるときは事故防止のため使用を中止し、お買い上げの販売店、または当社修理センター（10ページ参照）にご相談ください。お客様ご自身で修理されたり、手を加えたりすることは絶対にしないでください。

こんなとき	原因	対処方法
使用中、煙が出る。	本体に異常が発生している。	使用を中止し、販売店または当社修理センターまでご相談ください。
モーターが動いたり止まったりする。	電源コードや電源プラグが傷んでいる。	使用を中止し、販売店または当社修理センターまでご相談ください。
スイッチを入れても（スピード1-6の位置にスライドさせても）電源が入らない。	電源プラグがコンセントにしっかり差し込まれていない。	電源プラグを確実にコンセントに差し込んでください。
ダブルビーターが本体に取り付けられない。	ダブルビーターを差し込む穴が間違っている。 ダブルビーターを「カチッ」と音がするまで差し込んでいない。	2本のビーターは形状が違います。5ページを参照の上、お間違えのないよう「カチッ」と音がするまで本体に差し込んでください。
ビーター同士が当たる。	ダブルビーターが変形している。	使用を中止し、販売店または当社修理センターまでご相談ください。

追加購入できる部品

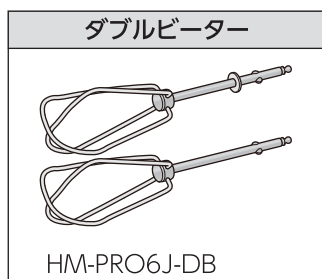

保証とアフターサービス

必ずお読みください

修理・お取り扱い・お手入れなどのご相談はまず、お買い上げの販売店へお申し付けください。

転居や贈答品などでお困りの場合は…
コンエアージャパン カスタマーサービスへ

保証書(裏表紙をご覧ください)

お買い上げ日・販売店名などの記入を必ず確かめ、お買い上げの販売店からお受取りください。よくお読みのとあわせて保存してください。

保証期間：お買い上げ日から
※部品の保証はございません。

本体1年間
(本体のみ)

補修用性能部品の保有期間

当社はこのハンドミキサーの補修用性能部品を製造打ち切り後、最低6年間保有しています。補修用性能部品とは、その商品の機能を維持するために必要な部品です。

修理を依頼されるとき

●保証期間中は

保証書の規定に従って、お買い上げの販売店が修理受付させていただきますので、恐れ入りますが、製品に保証書を添えてご持参ください。なお、直接修理ご相談窓口、カスタマーサービス係に送付した場合の送料はお客様負担となります。修理内容を確認のため、事前に修理相談窓口までご連絡くださることをお勧めいたします。

●保証期間を過ぎているときは

ご要望により有料修理させていただきます。

ご連絡いただきたい内容	
品名	サイレントパワーハンドミキサー
品番	HM-PRO6J
お買い上げ日	年 月 日
故障の原因	できるだけ具体的に

コンエアージャパン合同会社 お客様ご相談窓口のご案内

修理・お取り扱い・お手入れなどのご相談は、まずお買い求めの販売店へお申し付けください。

転居や贈答品などでお困りの場合は、製品名・品番をご確認のうえ下記窓口へ

修理ご相談窓口

コンエアージャパン 修理センター



0120-137-240

受付時間：9:30～18:00

(土・日・祝祭日・年末年始などの長期連休をのぞく)

修理品のお送り先は修理センターでの受付時にご案内申し上げます。

使い方・部品・保証などのご相談窓口

コンエアージャパン カスタマーサービス係



0120-191-270

受付時間：9:00～17:30

(土・日・祝祭日・年末年始などの長期連休をのぞく)

ご相談窓口におけるお客様の個人情報の取り扱い

コンエアージャパン合同会社およびその関係会社は、お客様の個人情報やご相談内容を、ご相談への対応や修理、その確認などのために利用し、その記録を残すことがあります。また、個人情報を適切に管理し、修理業務などを委託する場合や正当な理由がある場合を除き、第三者に提供しません。お問い合わせは、ご相談された窓口にご連絡ください。

無償修理規定

- 取扱説明書・本体貼付ラベル等の注意書に従った正常なご使用状態で保証期間内に故障した場合には、無償修理をさせていただきます。
(イ) 無償修理をご依頼になる場合には、お買い上げの販売店に製品と本書をご持参ご提示いただきお申し付けください。
(ロ) お買い上げの販売店に製品をご持参できない場合は当社カスタマーサービス係にご相談ください。ご転居等により商品を本保証書に記入のお買い上げ販売店へご持参いただけない場合は、当社カスタマーサービス係にご相談ください。
- 贈答品等の理由で本保証書に記入のお買い上げ販売店で無償修理をお受けにならない場合は、当社カスタマーサービス係へご相談ください。
- 保証期間内でも次の場合には有償修理とさせていただきます。
(イ) ご使用上の誤り及び不当な修理や改造による故障及び損傷。
(ロ) お買い上げ後の落下等による故障及び損傷。
(ハ) 火災、地震、水害、落雷、その他の天災地変、異常電圧、指定外の使用電源(電圧、周波数)などによる故障及び損傷。
(ニ) 車両や船舶への搭載に使用した場合の故障及び損傷。
(ホ) 保証書のご提示がない場合。
(ヘ) お買い上げ年月日、お客様名、販売店名等記入が必要と定めた事項の記入がない場合、あるいは文字が書き替えられた場合。
(ト) 取扱説明書に記載されていない方法で使用した場合の故障及び損傷。
(チ) ご使用後のお手入れを怠ったことによる故障及び損傷。
(リ) 消耗部品は無償修理の適用除外となります。

- 本書は日本国内においてのみ有効です。
- 本書は再発行いたしませんので大切に保管してください。
- 当社カスタマーサービス係(関しましては取扱説明書「保証とアフターサービス」のページをご参照ください)。

※お客様にご記入いただきました保証書記載の個人情報(お名前、ご住所電話番号)は保証期間内のサービス活動及びその後の安全点検活動のために利用させていただきます場合がございますので、ご了承ください。
※この保証書は、本書に明示した期間及び条件により無償修理をお約束するものです。保証期間経過後の修理等についてご不明の場合は、お買い上げの販売店又は当社カスタマーサービス係にお問い合わせください。なお、この保証書によって、保証書を発行している者、及びそれ以外の事業者に対するお客様の法律上の権利を制限するものではありません。
※保証期間経過後の修理、補修用性能部品の保有期間については取扱説明書「保証とアフターサービス」のページをご参照ください。
※This warranty is valid only in Japan.
※For use only in Japan.

仕様

品名：サイレントパワーハンドミキサー

形名：HM-PRO6J

電源	AC100V 50/60Hz
消費電力	175W (スピード6)
定格時間	10分
回転数 (約) ^{※1}	350～1,100回/分
外形寸法 (約) ^{※2}	幅 85mm×奥行 205mm×高さ 291mm
質量 (約) ^{※2}	1.1kg
電源コードの長さ (約)	1.5m (有効長)

※1 無負荷時

※2 ダブルビーター装着時

- 製品のデザインは改善のため予告なく変更することがあります。
- 製品の色は印刷物に比較して実際の色と少し異なる場合があります。
- イラストは簡略して表現してあるため実際の製品と多少異なります。

愛情点検



長年ご使用のハンドミキサーの点検を!

こんな症状はありませんか？

- ご使用中、コード・電源プラグが異常に熱くなる。
- コードを折り曲げると通電したりしなかったりする。
- 通電中に異常な音がする。
- その他の異常・故障がある。

使用中止

電源プラグを抜き、故障や事故防止のため、販売店、または当社まで点検・修理をご相談ください。

IB-HMPRO6J-01-2010

Cuisinart®

持込修理

サイレントパワーハンドミキサー 保証書

形名：HM-PRO6J

お客様	ご住所	電話 () -			
	お名前	様			
保証期間	本体のみ 1年間	お買上げ日	年	月	日
販売店	住所・店名				

本書は、お買い上げ日から左記保証期間中に故障が発生した場合に、本書裏面「無償修理規定」記載内容で無償修理を行うことをお約束するものです。ご記入いただきました個人情報の目的は本書裏面に記載しております。詳細は本書裏面「無償修理規定」をご参照ください。

枠内に記入のない場合は無効となります。必ず記入の有無をご確認ください。お買い上げ日がわかる明細書等を、保証書と一緒に保管してください。

コンエアー・ジャパン合同会社

〒107-0062
東京都港区南青山1丁目15-41