

SALT & PEPPER MILLS

# Cuisinart®

Salt & Pepper Mills

ソルト&ペッパーミル

SP-2JBS

## 取扱説明書

家庭用

乾電池式



## 保証書付

このたびはクイジナート ソルト&ペッパーミル SP-2JBS をお買い上げいただき、まことにありがとうございました。この取扱説明書をよくお読みのうえ、正しくお使いください。お読みになった後は本機のそばなど、いつも手元においてご使用ください。

## もくじ

安全上のご注意	2～3
お願い	4
各部のなまえ	5
セットのしかた	6～7
使いかた	8
お手入れ	9
故障かな？	9
保証とアフターサービス	10
無料修理規定	10
仕様	裏表紙
保証書	裏表紙



# 安全上のご注意

必ずお守りください

- ご使用になる前にこの「安全上のご注意」をよくお読みのうえ、正しくお使いください。
- ここに示した注意事項は、安全に関する重大な内容を記載していますので、必ず守ってください。
- 表示と意味は次のようになっています。



## 警告

誤った取り扱いをすると、人が死亡または重傷などを負う可能性が想定される内容を示します。



## 注意

誤った取り扱いをすると、人が障害を負ったり、物的損害の発生が想定される内容を示します。

物的損害とは、家屋、家財および家畜、ペットにかかわる拡大損害を示します。

## 本文中の絵表示の意味



△は、注意(警告を含む)を示します。



一般的な禁止



分解禁止

⊙は、してはいけない「禁止」の内容です。



ぬれ手禁止



水ぬれ禁止



●は、必ず実行していた「強制」の内容です。

\*お読みになられた後は、お使いになられる方がいつも見られる所に必ず保管してください。

# 安全上のご注意

必ずお守りください

## 警告



絶対に分解・修理・改造は行わない。  
発火したり、異常動作をしてけがをすることがあります。  
●修理は販売店にご相談ください。



本体を水につけたり、水をかけたりしない。  
ショート・感電の恐れがあります。



ぬれた手で、使用しない。  
故障の原因になります。



子供など取り扱いに不慣れな方だけで使わせたり、  
乳幼児の手の届くところで使わない。  
感電・けがをすることがあります。



長期間使用しない場合は、乾電池を取り外す。使用済みの乾電池はすぐに取り外し、新しいものと交換する。  
本体の破損やけが等の原因になります。

## 注意



不安定な場所に置かない。  
故障やけがの原因になります。



コンテナにソルトまたはホールペッパーを入れ過ぎない。  
故障の原因となります。



ご使用にならないときは、乾電池を本体から取り外して保管する。  
故障の原因となります。



ご使用になる乾電池は、すべて未使用品で使用推奨期限が切れていないものを使用する。  
正しく動作しない恐れがあります。



蒸気や湿気は、なるべく避けて使用する。  
ソルトやホールペッパーがつまり、上手く挽くことができなくなる恐れがあります。

# お願い

- 屋外での使用はおやめください。
- 乾電池には使用推奨期限があり、使用推奨期限内の乾電池をご使用ください。
- 乾電池は、+と-の方向を正確に入れてください。
- 乾電池は使用表示に従って正しくお使いください。
- 使い切った乾電池はすぐに機器から取り出し、新しい乾電池とお取り替えください。
- 1ヶ月以上使用しないとき、乾電池は機器から外してください。
- 乾電池は4本とも同一のものを使用し、乾電池の交換時は4本とも同時に新しいものと交換してください。

## ソルトとホールペッパー（塩と胡椒について）

- 直径5mm以上のものは、挽くことができないのでコンテナへ入れないでください。
- ソルトに関しては、クリスタルソルトをご使用ください。湿気や銹物の含まれている天然塩や岩塩は故障などの原因になるおそれがあります。
- ソルトやホールペッパー（胡椒）以外のスパイス類は挽かないでください。スパイスによっては詰まりなどの原因になります。

## ご使用になる前に

ご使用になる前に次のように製品をふいてからご使用ください。

- 乾いた柔らかい布でふきます。
- 乾電池は同梱されておりませんので、別途ご購入ください。乾電池単3形が本体1台につき4本（計8本）必要となります。



本体及びコンテナは水洗いしない。  
水につけたり、水をかけたりしない。  
故障の原因になります。

# 各部のなまえ

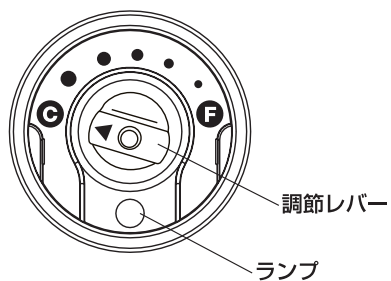
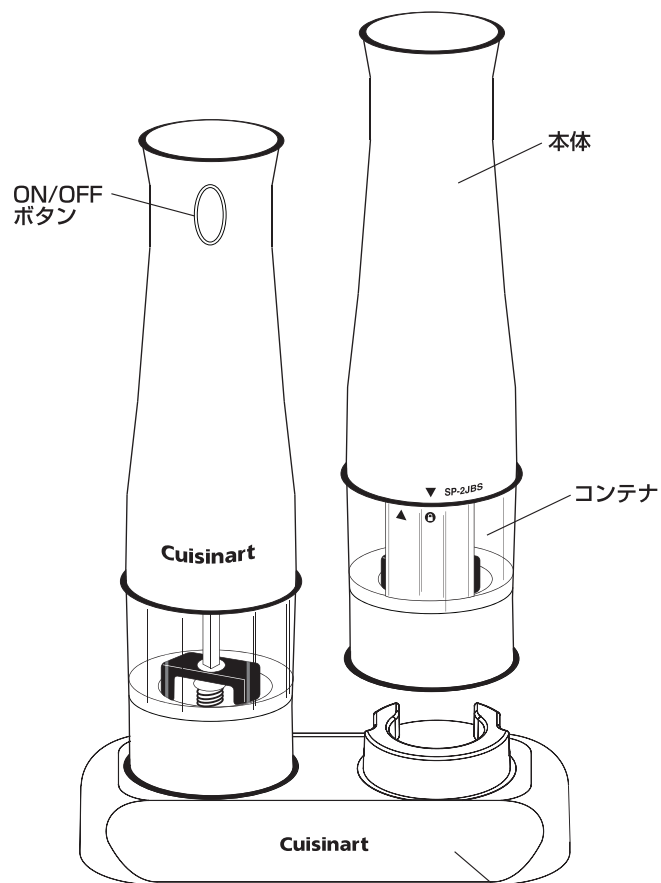

5

# セットのしかた

## コンテナ

1. コンテナにソルトまたはホールペッパーを入れます。
2. コンテナの▲印と本体の▼印を合わせるようにセットします。
3. 本体の▼印とコンテナのロック印を合わせるように本体を回してロックします。

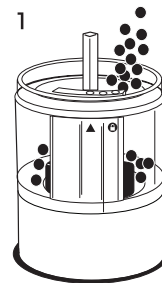

**⚠ 注意**  
コンテナと本体のセットを行うときに、ON/OFF ボタンに触れると動作するので、ON/OFF ボタンに触れないようにご注意ください。

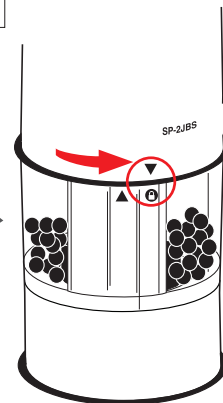
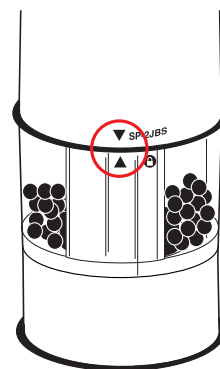

## 挽く粗さの調整方法

底面のダイヤルをCの方へ合わせると粗くなり、Fの方へ合わせると細くなります。

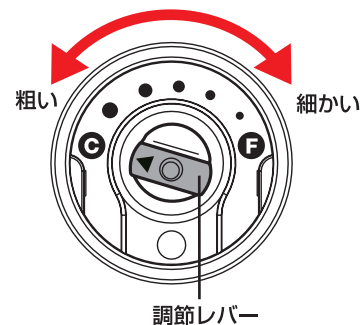

6

# セットのしかた

## 電池

1. コンテナを反時計回りに回し本体から外します。
2. 本体底面にあるハンドルを反時計回り (OPEN) に回し、本体からモーター部を取り外します。



3. 乾電池の+と-の方向を本体の表示に合わせて、正確に入れます。
4. モーター部を本体へ挿入し本体の▼とモーター部の△を合わせ、カチッとなるまで時計周り (CLOSE) に回してください。

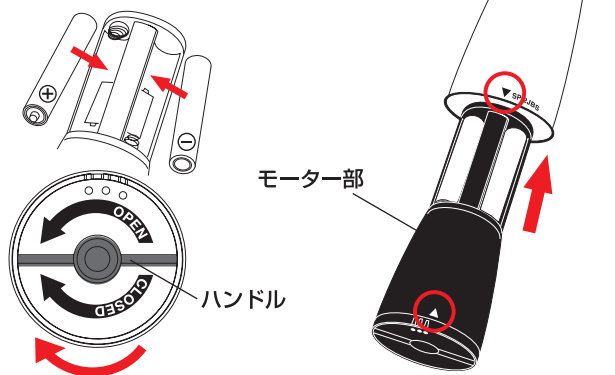

- 乾電池は同梱されておりませんので、別途ご購入ください。  
乾電池単3形が本体1台につき4本(計8本)必要となります。
- ※新旧、異種の乾電池を同時に使用しない。

# 使いかた

ON/OFF ボタンを押している間のみ、動作します。  
ON/OFF ボタンを離すと止まります。  
動作中は、底面についているランプが  
ソルトやペッパーを照らします。

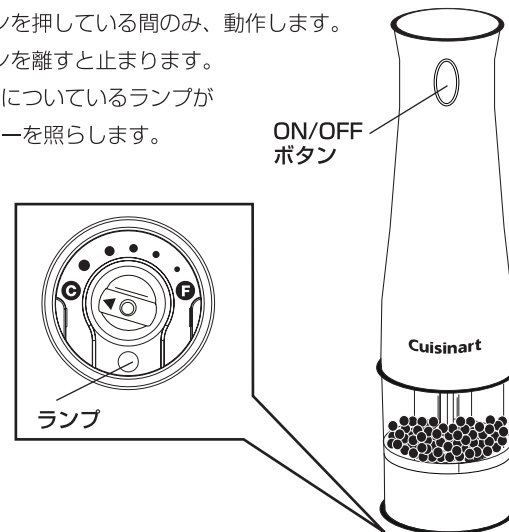

## ⚠注意

### ソルトとホールペッパー (塩と胡椒について)

- 直径 5mm 以上のものは、挽くことができないのでコンテナへ入れないでください。
- ソルトに関しては、クリスタルソルトをご使用ください。  
湿気や鉱物の含まれている天然塩や岩塩は故障などの原因になるおそれがあります。
- ソルトやホールペッパー以外のスパイス類を挽かないでください。  
スパイスによっては詰まりなどの原因になります。
- コンテナにソルトやホールペッパーを入れすぎると本体底面のシャフト受けの穴 (右図) に詰まり、コンテナがセット出来なくなる場合があります。

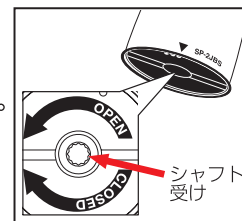

# お手入れ

コンテナ及び本体は、固く絞った布でふき乾かして下さい。  
またよく乾いたことを確認してからソルトやホールペッパーを  
コンテナに入れてください。錆や故障の原因となります。

なお、食器洗浄機のご使用はおやめ下さい。

本体内部や電極部は濡らさないようにしてください。

故障の原因となります。

※コンテナ及び本体は、水洗いできません。

※シンナー、ベンジン、みがき粉、漂白剤、クレンザーや金属たわし、  
化学ぞうきんなどは使用しない。

# 故障かな？

こんなとき	原因	対処のしかた
動かない	乾電池切れ	新しい乾電池（乾電池単3形4本）に交換してください。
	乾電池が足りない	乾電池は乾電池単3形が本体1台につき4本必要です。
	乾電池の方向が間違ってる	+と-の方向を正しく入れる。
	本体にモーター部がきちんとセットされていない	モーター部を本体へ挿入し本体の▼とモーター部の△を合わせ、カチッとなるまで時計回りに回して下さい。
	コンテナがしっかり本体にセットされていない	コンテナの▲印と本体の▼印をわせ、ロック印の方へ回し、本体へコンテナをセットします。
上手く挽けない	適切な大きさのソルトやホールペッパーを使用していない	直径5mm以下のソルトやホールペッパーをコンテナに入れて使用してください。

# 保証とアフターサービス 必ずお読みください

修理・お取り扱い・お手入れなどのご相談は、まずお買い上げの販売店へお申し付けください。

転居や贈答品などでお困りの場合は…

- 修理は、「修理ご相談窓口」へ
- 使いかた・部品・お買い物などのお問い合わせは、「カスタマーサービス」へ

保証書(裏表紙をご覧ください)

お買い上げ日・販売店名などの記入を必ず確かめ、お買い上げの販売店からお受けください。よくお読みのと保存してください。

保証期間：お買い上げ日から

**本体1年間** ※付属品の保証はございません。

補修用性能部品の保有期間

当社では、このソルト&ペッパーミルの補修用性能部品(商品の機能を維持するために必要な部品)を製造打ち切り後、最低6年保有しています。

修理を依頼されるとき

●保証期間中は

保証書の規定に従って、お買い上げの販売店が修理受付させていただきますので、恐れ入りますが、製品に保証書を添えてご持参ください。なお、直接修理ご相談窓口、お客様カスタマーサービス係に送付した場合の送料はお客様負担となります。修理内容を確認のため、事前に修理相談窓口までご連絡くださることをお勧めいたします。

●保証期間を過ぎているときは

ご要望により有料修理させていただきます。

ご連絡いただきたい内容	
製品名	ソルト&ペッパーミル
品番	SP-2JBS
お買い上げ日	年 月 日
故障の状況	できるだけ具体的に

コンエアージャパン合同会社 お客様ご相談窓口のご案内

修理・お取り扱い・お手入れなどのご相談は、まずお買い求めの販売店へお申し付けください。

転居や贈答品などでお困りの場合は、製品名・品番をご確認のうえ下記窓口へ

修理ご相談窓口

**コンエアージャパン 修理センター**

 **0120-137-240**

受付時間: 9:30~18:00  
(土・日・祝祭日・年末年始などの長期連休をのぞく)  
修理品のお送り先は修理センターでの受付時にご案内申し上げます。

使いかた・部品・保証などのご相談窓口

**コンエアージャパン カスタマーサービス係**

 **0120-191-270**

受付時間: 9:00~12:00 13:00~17:30  
(土・日・祝祭日・年末年始などの長期連休をのぞく)

ご相談窓口におけるお客様の個人情報のお取り扱い

コンエアージャパン合同会社およびその関係会社は、お客様の個人情報やご相談内容を、ご相談への対応や修理、その確認などのために利用し、その記録を残すことがあります。また、個人情報を適切に管理し、修理業務などを委託する場合や正当な理由がある場合を除き、第三者に提供しません。お問い合わせは、ご相談された窓口にご連絡ください。



## 仕 様

## SP-2JBS

電源	乾電池単3形 本体1台につき4本(計8本)
外形寸法(ミル本体)	約 直径60×高さ230mm
外形寸法(スタンド込み)	約 幅167×奥行き80×高さ253mm
質量(乾電池を含まない)	ミル本体/約356g スタンド込み/約836g
使用時間の目安	市販のアルカリ乾電池を使用した場合 約90分(胡椒約100g) ※連続使用ではありません。

- 製品改良のため仕様の一部を変更することがあります。また、商品の色調は印刷のため、多少異なることがあります。ご了承ください。  
イラストは簡略化して表現してあるため商品と多少異なります。

## 愛情点検

## 長年ご使用のソルト&amp;ペッパーミルの点検を！



ご使用の際  
こんな症状は  
ありませんか

- スイッチを「ON」にしても動かないときがある。
- モーターの回転が止まったり遅かったり、不規則なときがある。
- 運転中の異常な音がある。
- その他の異常・故障がある。

使用中止



故障や事故防止のため、乾電池を取り外して、お買い上げの販売店、または修理ご相談窓口まで、点検・修理をご相談ください。